

# EFOR atex

**Piccoli ventilatori centrifughi pale avanti  
in atmosfera esplosiva G o D gruppo II categoria 2 o 3**  
Small size forward curved blade centrifugal fans  
in explosive atmosphere G or D group II category 2 or 3

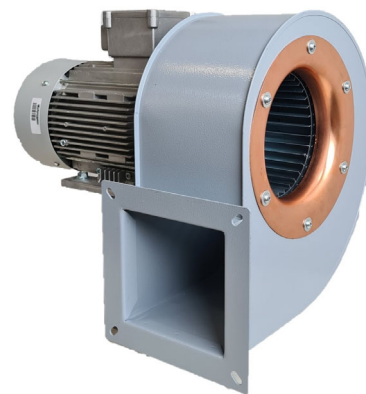

## APPLICAZIONI

I ventilatori della serie EFOR ATEX vengono utilizzati laddove, per la presenza di gas infiammabili, sia necessario garantire una corretta estrazione d'aria evitando rischi di esplosione. Ad esempio nella ventilazione di sale batteria, piattaforme petrolifere, industrie chimiche, laboratori ecc., in applicazioni con fissaggio a canale

## GAMMA

La gamma è composta da 6 modelli da 50 a 3.600 mc/h.

## PECULIARITÀ

La serie EFOR ATEX è caratterizzata dall'impiego di materiali e da scelte progettuali particolari tese ad evitare il più possibile il rischio di esplosione, in ottemperanza con la direttiva ATEX 2014/34/UE. Costruzioni diverse sono previste per i ventilatori utilizzati in categoria 2G, 2D o 3G, 3D. (gas o polveri infiammabili)

## COSTRUZIONE

- Cassa in lamiera di acciaio verniciata. Boccaglio in rame.  
Girante a semplice aspirazione, realizzata in lamiera zincata con pale curve in avanti (sirocco).
- Motore elettrico asincrono a corrente alternata trifase o monofase, protezione IP 55, isolamento classe F, forma B35 (EFOR ATEX 122-142 forma B5) costruzione a norme IEC/EEC, servizio S1. Antideflagrante OMOLOGATO ATEX PER ATMOSFERA ESPLOSIVA G o D GRUPPO II.
- Esecuzione 5; accoppiamento diretto con girante a sbalzo

## SPECIFICHE TECNICHE

- Fluido convogliato: gas non polverosi, non abrasivi o corrosivi.
- Temperatura fluido convogliato a: -20°C/+40°C.
- Tensione d'alimentazione:  
- versione trifase (T) 400V-3Ph.  
- versione monofase(M) 230V-Ph.
- Frequenza: 50Hz.
- Orientamento standard: LG 270.

## A RICHIESTA

- Sedia di supporto: FF-EF.
- Reti di protezione per bocca aspirante e premente (accessorio) Obbligatorie per l'utilizzo a bocca libera
- Versione INOX: EFOR atex INOX .

## NOTE:

- Gli EFOR atex non rientrano nel corpo di applicazione della direttiva ERP 2009/125/CE.
- Gli EFOR atex devono sempre funzionare collegati a canalizzazioni o a componenti che con le loro perdite di carico riducano la portata in modo da riportare i valori di corrente assorbita (A) nei limiti indicati dalla targa del motore.

## APPLICATIONS

EFOR ATEX line are installed in hazardous areas where, for the presence of flammable gas, it is necessary to grant a suitable air extraction avoiding risk of explosion. For instance ventilation of battery rooms, oil platform, chemical factories, laboratories etc. In ducting applications.

## RANGE

Range consists of 6 models from 50 up to 3.600 mc/h.

## ADVANTAGES

EFOR ATEX line is characterized by particular materials and design to avoid as much as possible the risk of explosion, according to the ATEX 2014/34/UE directive. Different constructions are foreseen for the fans working in category 2G, 2D or 3G, 3D.

## CONSTRUCTION

- Volute in painted metal sheet. Copper inlet cone.  
Forward curved blade single inlet impeller, in galvanized steel sheet.
- Asynchronous electric motor three or single phase, protection IP55, class F, service S1, form B35, (EFOR ATEX 122-142 form B5), construction according to IEC/ EEC  
Explosion proof ATEX APPROVED FOR EXPLOSIVE ATMOSPHERE G or D GROUP II.
- Arrangement 5 (impeller directly coupled to motor shaft).

## TECHNICAL SPECIFICATIONS

- Conveyed air: clean, not abrasive.
- Temperature of conveyed air: -20°C/+40°C.
- Voltage:  
- Three-phase version (T) 400V-3Ph.  
- Single-phase version (M) 230V-1Ph.
- Frequency: 50Hz.
- Standard discharge angle: LG 270.

## ON REQUEST

- Fan support: FF-EF.
- Protection grids for inlet and outlet (accessory) Obligatory for free air.
- INOX version: EFOR atex INOX.

## NOTES:

- EFOR are not affected by ERP Directive 2009/125/EC.
- EFOR line must always be operated connected to ducts or components whose pressure drops reduce the flow rate so that the current consumption values (A) are within the limits indicated on the motor nameplate

EFOR atex

Orientamenti

Orientamento standard LG 270

Discharge angles

Standard discharge angle LG 270

|    |      |       |       |        |        |        |        |        |
|----|------|-------|-------|--------|--------|--------|--------|--------|
| RD | RD 0 | RD 45 | RD 90 | RD 135 | RD 180 | RD 225 | RD 270 | RD 315 |
| LG | LG 0 | LG 45 | LG 90 | LG 135 | LG 180 | LG 225 | LG 270 | LG 315 |

Le prestazioni indicate nei diagrammi si riferiscono ad aria alla temperatura di 15°C ed all'altitudine di 0 mt s.l.m. , e sono state ottenute in installazioni di tipo "D" in assenza di reti e accessori .  
Performances shown in the selection diagrams refer to air at 15°C temperature and 0 mt a.s.l. altitude, and they were obtained in installation type "D" with no grid nor accessories.

2 POLI/POLES (3000 rpm) - T: trifase/three-phase (3Ph-400V-50 Hz)

| Modello<br>Model | Pm<br>(kW) | In max<br>(A) | Mot<br>(H) | Lp<br>dB(A) |
|------------------|------------|---------------|------------|-------------|
| 122 T            | 0,09       | 0,29          | 56         | 60          |
| 142 T            | 0,18       | 0,65          | 63         | 68          |
| 152 T            | 0,25       | 1,35          | 63         | 70          |
| 162 T            | 0,55       | 1,9           | 71         | 71          |
| 182 T            | 1,1        | 2,5           | 80         | 74          |

2 POLI/POLES (3000 rpm) - M: monofase/single-phase (1Ph-230V-50 Hz)

| Modello<br>Model | Pm<br>(kW) | In max<br>(A) | Mot<br>(H) | Lp<br>dB(A) |
|------------------|------------|---------------|------------|-------------|
| 122 M            | 0,09       | 0,8           | 56         | 60          |
| 142 M            | 0,18       | 0,85          | 63         | 68          |
| 152 M            | 0,25       | 3,6           | 63         | 70          |
| 162 M            | 0,55       | 5,2           | 71         | 71          |
| 182 M            | 1,1        | 7,9           | 80         | 74          |

EFOR 122

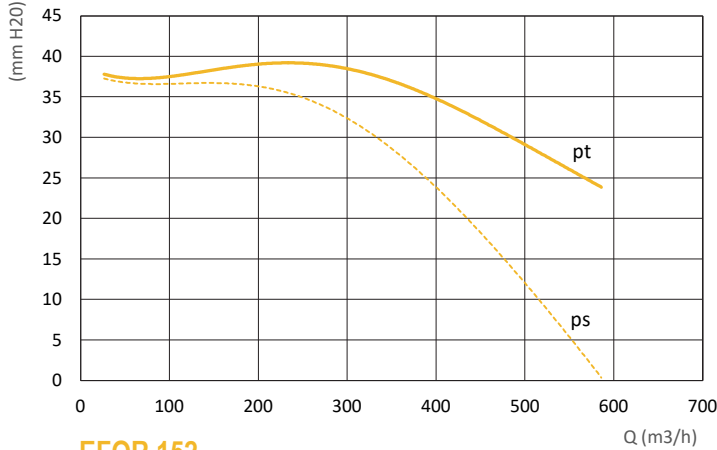

EFOR 142

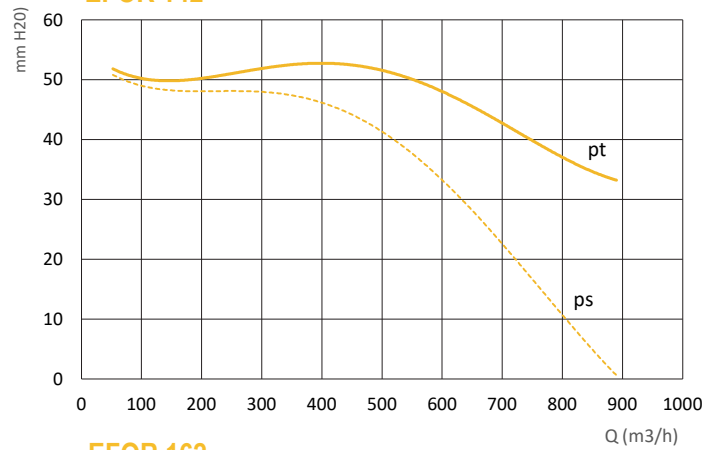

EFOR 152

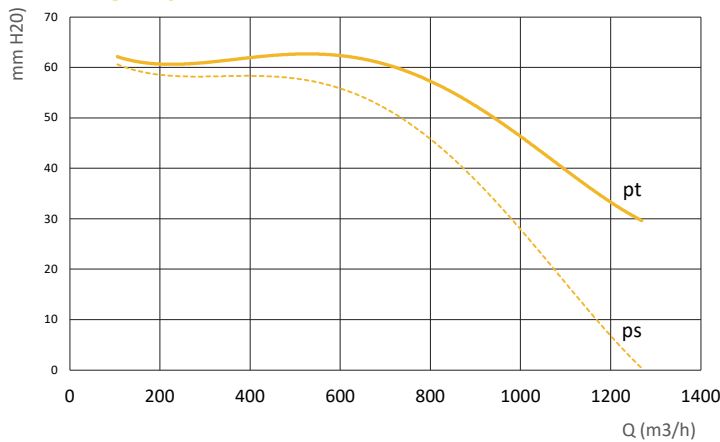

EFOR 162

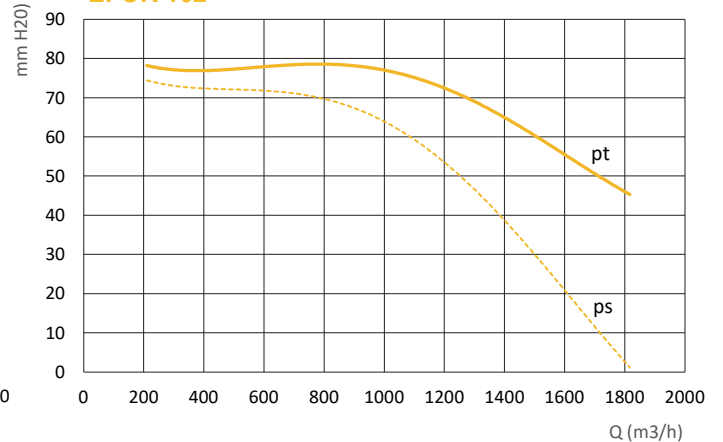

EFOR 182

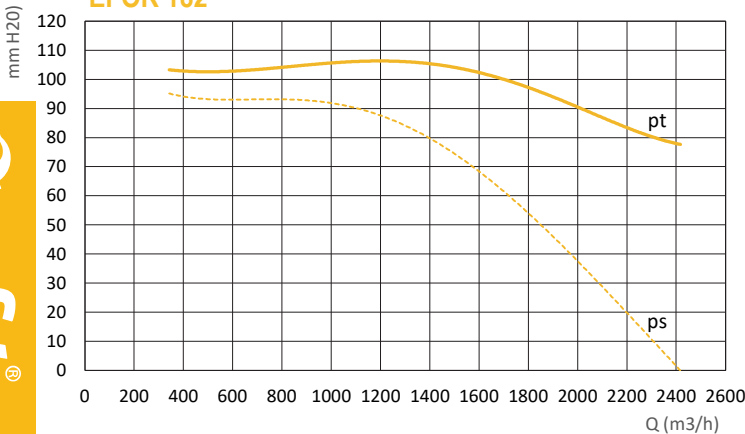

EFOR 202

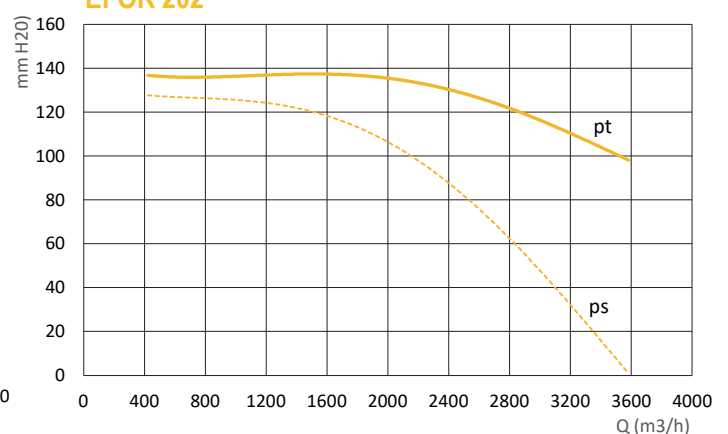

**Tolleranze:** prestazioni aeruliche e rumorosità rientrano nelle tolleranze indicate nella norma DIN 24166, Classe 2.

**Tolerances:** performances and sound power levels within the tolerances allowed by the DIN 24166 standard for Class 2.

**Attenzione:** il livello di pressione sonora è riferito ad una misurazione onnidirezionale in campo libero a 1.5 m dal ventilatore al punto di massimo rendimento con aspirazione e mandata canalizzata.

**Attention:** sound pressure level is measured in free field at 1.5m from the fan, at maximum efficiency with ducted inlet and outlet.

| Modello<br>Model | A1  | B1  | A2  | B2  | A3  | B3  | Ød   | ØD  | ØD1 | ØD2 | E   | F   | F1  | G1  | G2  | L   | M  | kg*  |
|------------------|-----|-----|-----|-----|-----|-----|------|-----|-----|-----|-----|-----|-----|-----|-----|-----|----|------|
| 122              | 76  | 81  | 96  | 96  | 115 | 115 | 8x9  | 128 | 136 | 150 | 218 | 244 | 275 | 99  | 84  | 285 | 43 | 5,2  |
| 142              | 90  | 90  | 112 | 112 | 130 | 130 | 8x10 | 140 | 155 | 170 | 235 | 265 | 310 | 109 | 97  | 350 | 48 | 6,6  |
| 152              | 111 | 111 | 137 | 137 | 160 | 160 | 8x13 | 155 | 175 | 185 | 266 | 294 | 330 | 131 | 100 | 370 | 61 | 7,8  |
| 162              | 119 | 119 | 147 | 147 | 170 | 170 | 8x13 | 169 | 185 | 200 | 280 | 320 | 345 | 132 | 110 | 370 | 65 | 10   |
| 182              | 124 | 124 | 147 | 147 | 170 | 170 | 8x13 | 185 | 200 | 220 | 310 | 354 | 375 | 144 | 130 | 400 | 67 | 16,8 |
| 202              | 139 | 139 | 171 | 171 | 200 | 200 | 8x15 | 205 | 220 | 250 | 347 | 400 | 410 | 164 | 144 | 450 | 75 | 21   |

Dimensioni in mm / Dimensions in mm - \*Peso indicativo del ventilatore in kg (completo di motore) / \* Indicative weight of fan in kg (complete with motor)

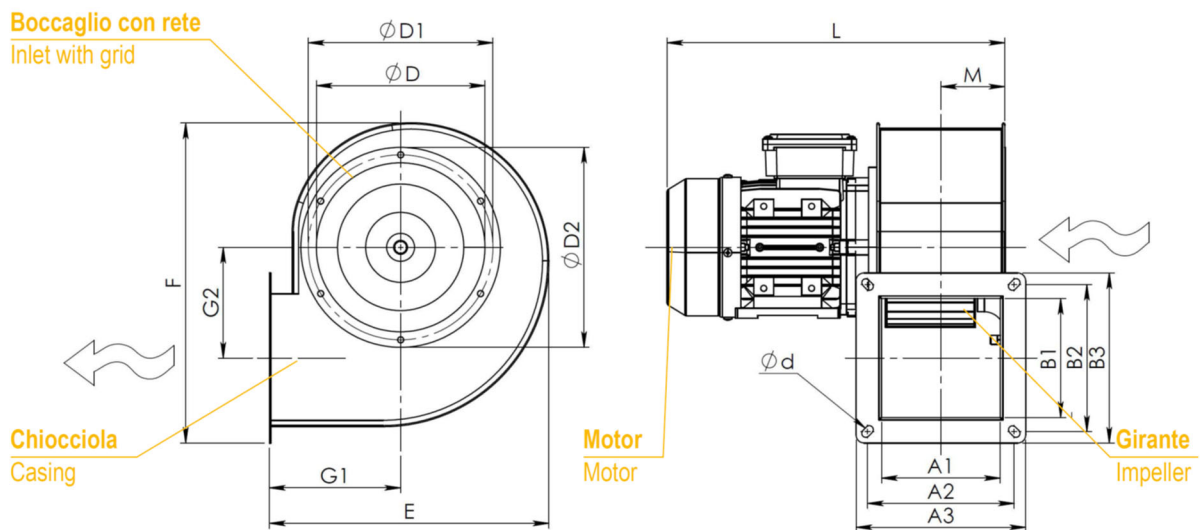

EFOR atex

Accessori

Accessories

SEDIA DI SUPPORTO / FAN SUPPORT FF-EF

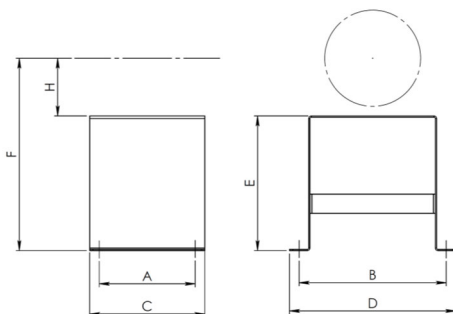

| Modello<br>Model | A   | B   | C   | D   | E   | F   | Mot (H) | kg  |
|------------------|-----|-----|-----|-----|-----|-----|---------|-----|
| 122*             | 70  | 180 | 100 | 210 | 110 | 176 | 56      | 1,0 |
| 142*             | 90  | 180 | 120 | 210 | 165 | 228 | 63      | 1,2 |
| 152              | 90  | 180 | 120 | 210 | 165 | 228 | 63      | 1,4 |
| 162              | 100 | 200 | 140 | 230 | 145 | 216 | 71      | 1,4 |
| 182              | 150 | 230 | 180 | 260 | 210 | 290 | 80      | 2,2 |
| 202              | 150 | 230 | 180 | 260 | 210 | 300 | 90      | 2,2 |

Dimensioni in mm/Dimensions in mm

\*Disponibile solo con motore in forma B35 / Only available with mounting type B35 motor

RETE DI PROTEZIONE / PROTECTION GRID

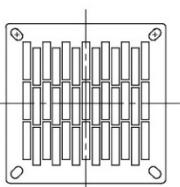

OGP-EF  
Rete lato mandata  
Outlet protection grid

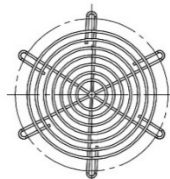

IPG-EF  
Rete lato aspirazione  
Inlet protection grid

(accessorio) obbligatorio per l'utilizzo a bocca libera - (accessory) mandatory for free air